

Gösterge Lambaları

Yanması gerektiği halde bu gösterge lambalarından herhangi birisi yanmazsa, yetkili servisimize başvurarak sorun olup olmadığını kontrol ettiriniz.

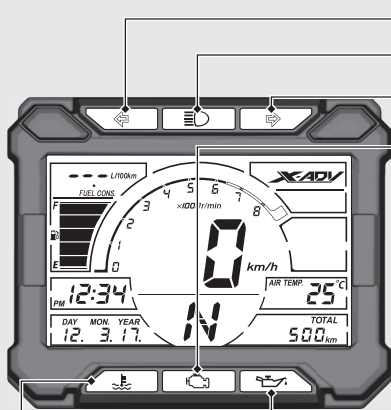





← Sol sinyal gösterge lambası

☰ Uzun far gösterge lambası

→ Sağ sinyal gösterge lambası

🔧 PGM-FI (Programlı Yakıt Enjeksiyonu) arıza ikaz lambası (MIL)

Motor durdurma anahtarı  (Çalışma) konumundayken, kontak anahtarı  (Açık) konumuna getirildiğinde kısa süreliğine yanar. Motor durdurma anahtarı  (Kapalı) konumundayken, kontak anahtarı  (Açık) konumuna getirildiğinde yanar.

Motor çalışırken yanarsa: → S.120

🔧 Düşük yağ basıncı göstergesi

Kontak anahtarını  (Açık) konumuna getirdiğinizde yanar.

Motor çalıştığında söner.

Motor çalışırken yanarsa: → S.120

🌡️ Hararet göstergesi

Kontak anahtarını  (Açık) konumuna getirdiğinizde yanar.

Sürüş esnasında yanarsa:

→ S.119